

Beskrivelse

1 Første anvendelse eller efter en lang periode

2 Sådan tændes maskinen

3 Generelle betjeningsanvisninger

4 Justering af koppens/krusets højde

5 Kaffebrygning

6 Tilberedelse af andre drikkevarer

7 Programmering af kaffemængden i en kop

8 Anbefalet vandmængde

9 Spare energi

10 Daglig vedligeholdelse

11 Afkalkning af maskinen

12 Tømning af apparatet

13 Fejlfinding

14 Tekniske specifikationer



Sikkerhedsadvarsler

Det er vigtigt at være opmærksom på disse advarsler, for at undgå personskader og beskadigelse af apparatet.

Apparatet må ikke anvendes, hvis det på nogen måde er beskadiget. Ved de første tegn på defekter eller usædvanlige lyde eller lugte, skal apparatet slukkes og stikket skal tages ud af stikkontakten. I sådanne tilfælde, skal man henvende sig til et autoriseret servicecenter.

Apparatet må kun anvendes hvis el-ledningen er uskadt. Hvis ledningen er beskadiget, skal den udskiftes: Kontakt et autoriseret servicecenter. Fare for elektrisk stød.

El-ledningen må ikke efterlades på varme overflader, skarpe kanter eller andre skarpe genstande. Når apparatet slukkes, skal der trækkes i stikket, og ikke ledningen, da den i modsat fald kan blive beskadiget.

Apparatet må kun kobles til en stikkontakt, som opfylder de lovlige krav. Sørg for at strømforsyningsens spænding passer til den effekt, som er angivet på datapladen på bunden af apparatet.

For at undgå brandfare, skal apparatet placeres på en flad og varmebestandig overflade. Apparatet må kun anvendes og opbevares inden døre.

Lad ikke el-ledningen hænge løst! Placer ledningen således at der ikke er risiko for at nogen snubler over den.

Apparatet må ikke anvendes af børn eller personer med nedsatte mentale, fysiske eller sensoriske sanser eller utilstrækkelig erfaring og/eller evner, medmindre de er under tilsyn og vejledning af en person, som er ansvarlig for deres sikkerhed. Børn skal være under opsyn, for at hindre dem i at lege med apparatet.

Luk altid håndtaget. Håndtaget må ikke åbnes mens apparatet anvendes. Apparatet skal altid anvendes med drypskålen og risten på plads..

Hvis programmet er indstillet til at levere mere end 150 ml per kop kaffe, skal du vente 5 minutter inden du tilbereder en anden kop.

Sæt aldrig hænderne inde i kapselrummet. Fare for personskade! Delene må ikke fjernes fra apparatet. Der må ikke sættes genstande ind i åbningerne. Dette kan give elektrisk stød! Alle funktioner, som ikke er beskrevet i denne brugermanual, må kun foretages af et autoriseret servicecenter!

Apparatet skal rengøres omhyggeligt og med jævne mellemrum. Hvis det ikke rengøres, kan de ophobninger, som samler sig, være skadelige for helbredet. Sluk apparatet, tag stikket ud, og lad det afkøle inden det rengøres.

Apparatet skal afkalkes med jævne mellemrum; dette gøres ved at følge de medfølgende anvisninger. I modsat fald kan apparatet blive skadet og blive skadeligt for dit helbred.

Sørg for at de elektriske elementer, stikket og ledningen er tør.

Apparatet må ikke nedsænkes i vand. Apparatet skal beskyttes imod spray og dråber. En blanding af vand og elektricitet udgør risiko for elektrisk stød.

Hvis du ikke forventer at bruge apparatet i længere tid (hvis du tager på ferie osv.), skal du tage stikket ud.



ADVARSEL: Kalk kan skade maskinen eller bevirke at den ikke virker. Det er vigtigt at afkalke den efter behov. Hvis den ikke bliver afkalket med jævne mellemrum, kan garantien bortfalde. Det anbefales at den afkalkes en gang om måneden.

Tilsigtet anvendelse

Apparatet er fremstillet til at brygge kaffe. Det beregnet til husholdningsbrug, og skal anvendes i overensstemmelse med anvisningerne. Der må kun anvendes Caffitaly System kapsler. Brug til andre formål anses som upassende. Hvis apparatet anvendes til andre formål, udover det heri beskrevne, kan medføre personskader og ugyldiggøre garantien. Producenten står ikke ansvarlig for ulykker eller skade, hvis apparatet anvendes på upassende måde.

Brugsanvisning og bortskaffelse

Apparatet er blevet fremstillet af materialer af høj kvalitet, som kan genbruges og recirkuleres. Apparatet skal kasseres på et passende affaldsindsamlingscenter.

Når du beslutter dig for at kassere apparatet, skal stikket tages ud af stikkontakten. Derefter skal el-ledningen skæres af så tæt på apparatets krop som muligt.

Bestemmelser for korrekt bortskaffelse af produktet ifølge det europæiske direktiv 2002/96/EF og det italienske dekret nr. 151 fra 25. juli 2005. Ved slutningen af apparatets levetid, må produktet ikke bortskaffes med usorteret husholdningsaffald. Det skal bringes til et passende affaldsindsamlingscenter, som er opsat af de lokale myndigheder, eller returneres til en detailhandler, som har denne service. Separat indsamling af elektriske husholdningsapparater undgår en mulig negativ påvirkning af miljøet og helbredet på grund af uforsvarlig bortskaffelse, gør det muligt for de materialer, det er fremstillet af, at blive genoprettet, hvilket resulterer i bemærkelsesværdige besparelser af energi og ressourcer. Det overkrydsede skrædespands symbol på produktet fremhæver nødvendigheden af at apparatet skal bortskaffes separat. Upassende bortskaffelse af produktet fra brugerens side bliver underkastet specifikke administrative sanktioner ifølge de aktuelle bestemmelser. Emballagen er fremstillet af genbrugsmaterialer. Kontakt de kompetente myndigheder for oplysninger om lokale bestemmelser.

Beskrivelse

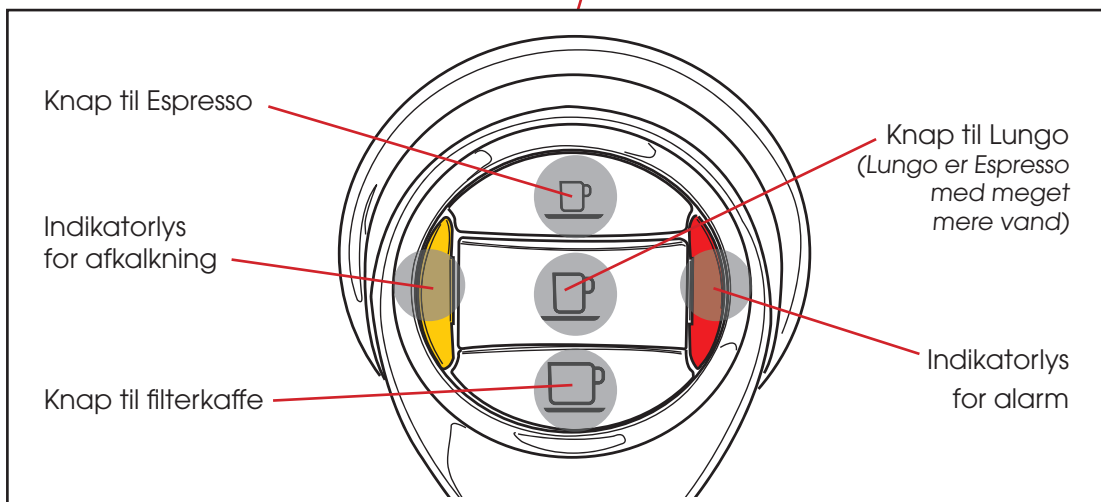
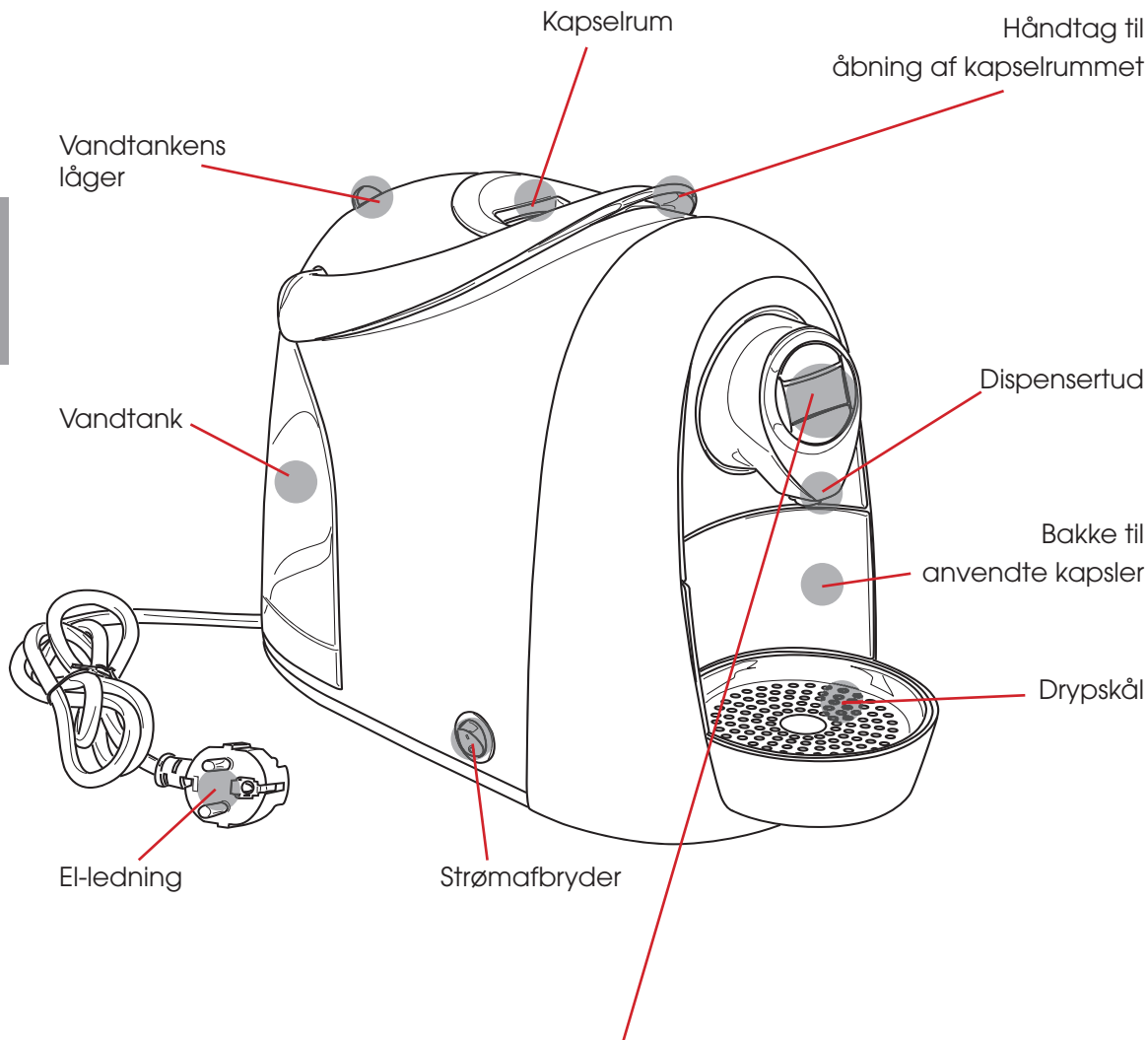

1. Første anvendelse eller efter en lang periode

- 1.1** Fyld vandtanken med rent vand.
- 1.2** Sæt maskinen i stikkontakten og slå den til.
- 1.3** Knapperne og alarmens indikatorlys blinker samtidigt.
- 1.4** Sæt en passende beholder under dispensertuden.
- 1.5** Tryk på en af kaffeknapperne. Vent indtil maskinen har gennemført spædecyklussen, og fyld den med vand.
- 1.6** Ved slutningen af funktionen, skal vandet hældes ud af den bakken til de anvendte kapsler.

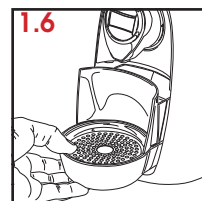
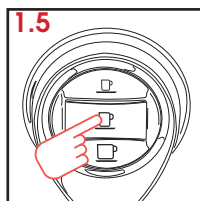
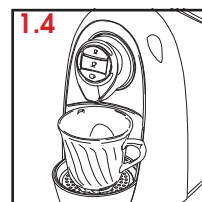
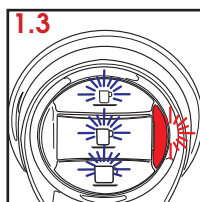
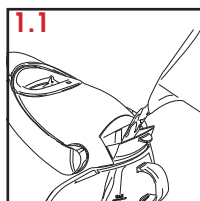

2. Sådan tændes maskinen

- 2.1** Fyld vandtanken med rent vand.
- 2.2** Tænd maskinen
- 2.3** Knapperne blinker samtidigt for at angive at maskinen varmer op. Når knapperne holder op med at blinke, er apparatet klar til brug

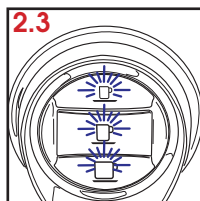
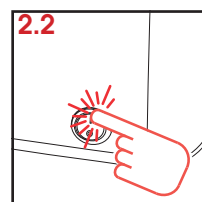
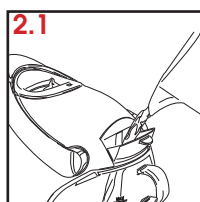

3. Generelle betjeningsanvisninger

FØRSTE AFKALKNINGSSIGNAL

- 3.1** Når indikatorlyset blinker ORANGE og apparatet afgiver 3 bippelyde, anbefales det at maskinen afkalkes.

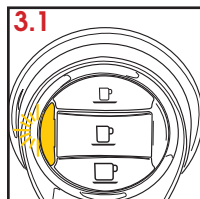

ANDET AFKALKNINGSSIGNAL - DEAKTIVERING

3.2 Når indikatorlysene skiftevis blinker (RØDT og ORANGE), og apparatet afgiver 3 bippelyde, er det nødvendigt at udføre en afkalkning (se kapitel 11.)

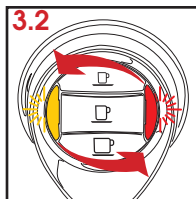

OPVARMNING

3.3 Knapperne blinker samtidigt.

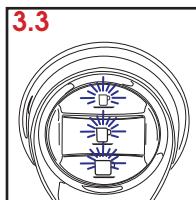

HVIS MASKINEN LØBER TØR FOR VAND UNDER DRIFTEN

3.4 Indikatorlyset blinker RØDT og apparatet afgiver 3 bippelyde: vandtanken er tom.

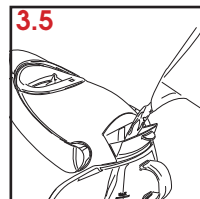
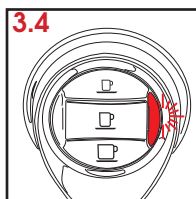

3.5 Fyld vandtanken med frisk vand.

3.6 Tryk på den samme knap som før; apparatet genoptager driften.

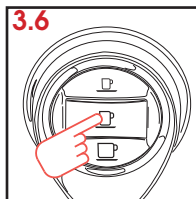

HVIS HÅNDTAGET ER HÆVET

3.7 Hvis håndtaget hæves mens drikken bliver dispenseret

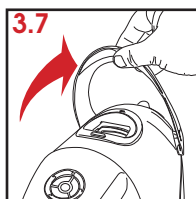

3.8 blinker indikatorlyset RØDT og apparatet afgiver en uregelmæssig bippelyd: Apparatet holder straks op med at dispensere.

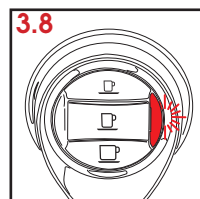

3.9 Luk håndtaget

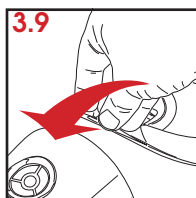

3.10 Tryk på en knap for at genindstille alarmer.

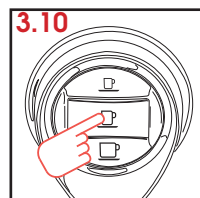

For at brygge en ny kop, tryk på knappen for den type kaffe du ønsker.

3.11 A Espresso

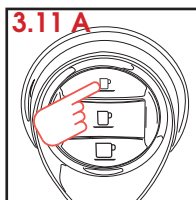

3.11 B Lungo

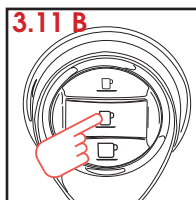

3.11 C Filterkaffe

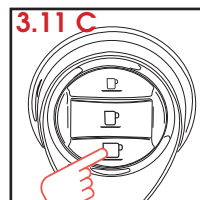

4. Justering af koppers/ krusets højde

Maskinens højde kan justeres til at bruge krus eller espresso-kopper.

4.1 I starten er apparatet indstillet til at bruge store kopper eller krus.

4.2 Ved brug af espresso-kopper skal man løfte og vende risten på toppen af drypbakken.

4.3 Risten skal placeres over den vendte drypbakke

4.4 På denne måde opnår du de bedste resultater, når du bruger små espresso-kopper.

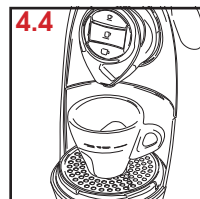
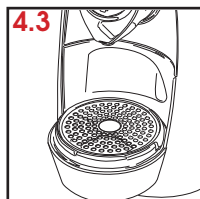
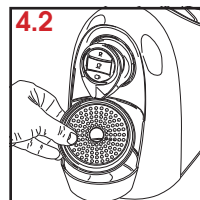
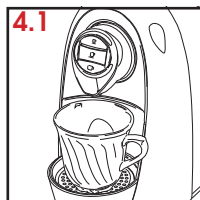

5. Kaffebrygning



Advarsel! Inden du starter brygningen, skal du sørge for at bakken til de anvendte kapsler ikke er fuld.

5.1 Løft håndtaget for at åbne kapselrummet.

5.2 Indsæt kapslen og tryk den forsigtigt på plads.

5.3 Luk håndtaget med en fast hånd.

5.4 Sæt koppen eller kruset under kaffe dispensertuden (se kapitel 4).

Der skal kun trykkes en gang på den ønskede kaffeknap.

5.5 A Espresso

5.5 B Lungo

5.5 C Filterkaffe

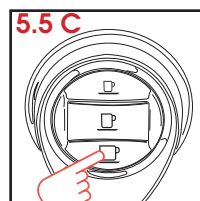
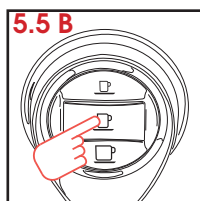
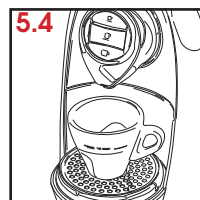
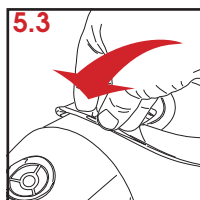
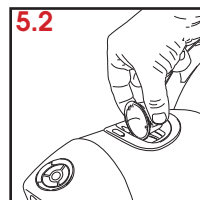
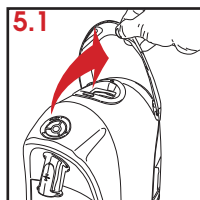
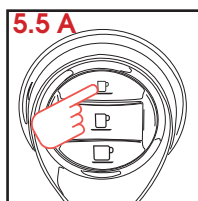

5.6 Den valgte kaffeknap vil blinke. Apparatet vil holde op med at dosere, når den har nået den programmerede mængde og afgiver derefter en bippe lyd.

5.7 Løft håndtaget for at skubbe den anvendte kapsel ned i bakken.

5.8 Luk håndtaget.

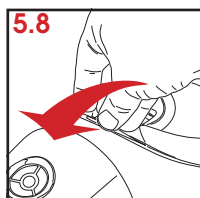
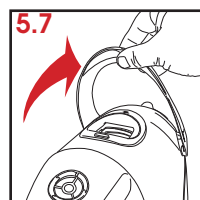
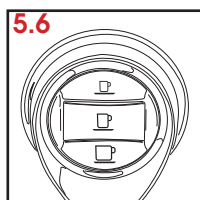

BEMÆRK:

De dispenserede kaffemængder kan omprogrammeres ifølge din personlige smag, og den størrelse kopper/krus, der anvendes. Der henvises til kapitel 4 og 7 for omprogrammeringsanvisninger.

6. Tilberedelse af andre drikkevarer

Der kan findes kapsler for at tilberede drikkevarer, som for eksempel te, kamillete, filterkaffe osv.

For at anvende disse, fortsæt som anvist i det foregående kapitel; når du når trin 5, skal du trykke på "Filterkaffe".

For at kunne tilberede drikkevarer med byg kapsler, kakaodrikke osv. , fortsæt som anvist i det foregående kapitel; når du når trin 5, skal du trykke på "Espresso" eller "Lungo", afhængig af de ønskede mængder.

BEMÆRK:

Rester af det produkt, som lige er dispenseret, kan muligvis sidde inde i maskinen.

Når der skiftes fra et produkt til et andet, og for at helt at kunne nyde smagen af drikkevaren, foreslår vi at du skyller maskinen, ved at trykke på kaffeknappen uden at indsætte kapslen.

7. Programmering af mængde kaffe i en kop

 **Advarsel!** Inden du starter brygningen, skal du sørge for at bakken til de anvendte kapsler ikke er fuld.

7.1 Løft håndtaget for at åbne kapselrummet.

7.2 Indsæt kapslen og tryk den forsigtigt på plads.

7.3 Luk håndtaget med en fast hånd.

7.4 Sæt en kop eller et krus under kaffe dispensertuden, afhængig af den type kaffe du ønsker at programmere (se kapitel 4).

Tryk på den ønskede kaffeknap og hold den nedtrykket.

7.5 A Espresso

7.5 B Lungo

7.5 C Filterkaffe

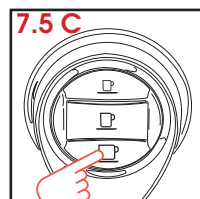
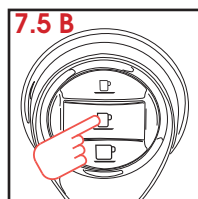
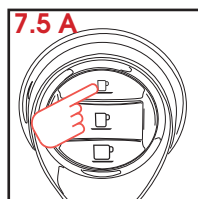
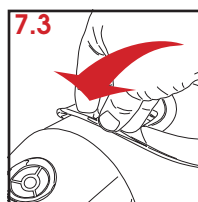
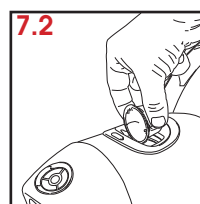
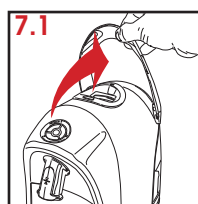

7.6 Når du når den ønskede kaffemængde i en kop, skal du slippe knappen. Nu er knappen programmeret. For at omprogrammere knappen eller programmet til en anden knap, skal trinene ovenfor gentages.

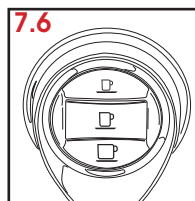

8. Anbefalet vandmængde

Espresso	Lungo	Filterkaffe	Te
30 ml	60-100 ml	100-120 ml	120-130 ml

Lungo er en Espresso med meget mere vand.

9. Spare energi

Maskinen har en funktion (normalt aktiveret) som automatisk reducerer energiforbruget med omkring 98 % når der er gået en time efter apparatet blev anvendt sidste gang. For at deaktivere (eller genaktivere) denne funktion, fortsæt som følger:

9.1 Sørg for at håndtaget et sænket.

9.2 Hold knapperne nedtrykket, samtidig med at du tænder maskinen ved at trykke på strømafbryderen.

9.3 Indikatorlyset blinker tre gange, og der afgives tre bippelyde for at bekræfte deaktivering af funktionen "Energibesparelse".

Når funktionen genaktiveres, blinker indikatorlyset to gange, og der afgives to bippelyde.

9.4 Når funktionen "Energisparelse" er blevet programmeret, reducerer maskinen automatisk forbruget en time efter apparatet sidst blev anvendt. Knapperne blinker langsomt med et HVIDT lys.

9.5 For at genoprette normale betjeningstilstande, skal du trykke på en hvilken som helst knap eller løfte håndtaget. Apparatet begynder at varme op. Når apparatet er klar til brug, lyser knapperne konstant HVID.

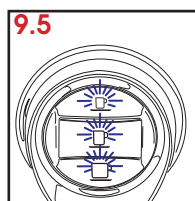
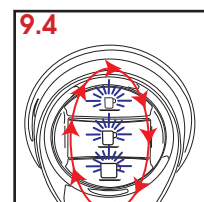
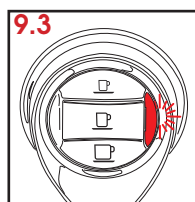
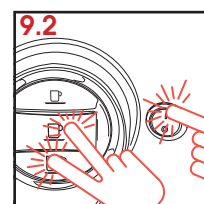
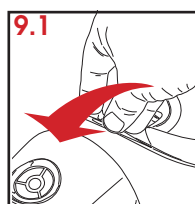

10. Daglig vedligeholdelse

10.1 Sørg for at håndtaget er sænket.

10.2 Tag drypbakken og bakken til de anvendte kapsler ud.

10.3 Løft kapselbakken; tøm den og skyl den.

10.4 Tag risten ud. Tøm drypbakken og skyl den med rent vand.

10.5 Tag vandtanken ud. Tøm og skyl tanken. Vandtanken må ikke sættes i en opvaskemaskine.

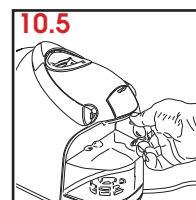
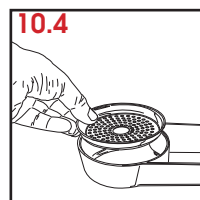
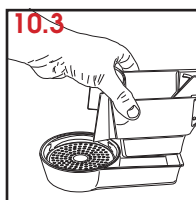
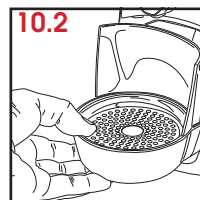
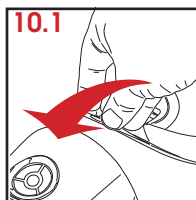

Brug en blød og fugtig klud og et neutralt rengøringsmiddel til at rengøre apparatets overflader.

Maskinens plastikdele må ikke sættes i en opvaskemaskine.

11. Afkalkning af maskinen

Afhængig af det anvendte vands hårdhed, skal maskinen afkalkes med jævne mellemrum.

Det anbefales at den afkalkes en gang om måneden.

Maskinen har et avanceret program, som overvåger hvor meget vand der bruges til at dispensere drikkevarer. Dette mål giver brugeren anvisninger om, hvornår maskinen skal afkalkes. Specifikke anvisninger findes i kapitel 3.

Brugsanvisningen på afkalkningsmidlet skal læses nøje. Undgå kontakt med øjne, huden og maskinens overflader. Der må ikke bruges eddike: det kan beskadige apparatet! Der må kun bruges et afkalkningsmiddel som er godkendt for kontakt med fødevarer. Maskinen må ikke slukkes mens den afkalkes.

Bemærk: Hold altid øje med apparatet under afkalkningen.

11.1 Sluk maskinen.

11.2 Tøm og skyl bakken til de anvendte kapsler og drypbakken.

11.3 Tag vandtanken ud og tøm den.

11.4 Fyld tanken med 1 liter vand og 200 ml afkalkningsmiddel

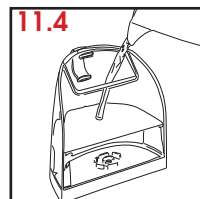
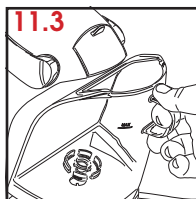
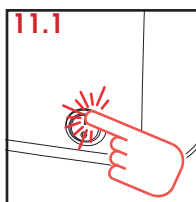

11.5 Sæt en beholder (med mindst 250 ml) under den kaffe dispensertuden.

11.6 Sørg for at håndtaget er sænket.

11.7 Hold knapperne for espresso og lungo nedtrykket, samtidig med at du tænder maskinen ved at trykke på strømafbryderen.

11.8 Tryk på knappen for at starte afkalkningen. (Begge knapper og den røde og orange lysdiode blinker).

11.9 Maskinen leverer afkalkningsmidlet med jævne mellemrum. Under denne fase, blinker indikatorlysene skiftevis (RØD og ORANGE).

11.10 Hvis beholderen er fuld, skal den tømmes.

11.11 Når cyklusen er ovre, blinker både knappen og indikatorlyset på skift.

11.12 Skyl vandtanken omhyggeligt og fyld den med rent drikkevand.

11.13 Tøm og skyl bakken til de anvendte kapsler og drypbakken.

11.14 Tryk på knappen for at starte skyllecyclussen. (Begge knapper og den røde og orange lysdiode blinker).

11.15 Skyllevandet kører gennem maskinen. Under denne fase, blinker indikatorlysene skiftevis (RØD og ORANGE) – 2 blink ad gangen.

11.16 Hvis beholderen er fuld, skal den tømmes.

11.17 Når skyllecyclussen er ovre, blinker både knappen og indikatorlyset på skift. Indikatorlysene blinker på skift (RØD og ORANGE – 2 blink ad gangen). Maskinen vil afgive en bippelyd.

11.18 Skyl vandtanken omhyggeligt og fyld den med rent drikkevand.

11.19 Tøm og skyl bakken til de anvendte kapsler og drypbakken.

11.20 Indikatorlyset blinker rødt og orange. Tryk på den blinkende knap for at slutte cyklusen. (Hvis processen ikke er færdig, skal apparatet slukkes.)

Brug en blød og fugtig klud og et neutralt rengøringsmiddel til at rengøre apparatets overflader.

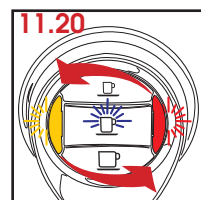
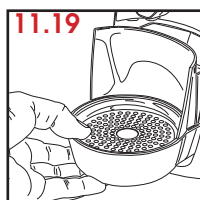
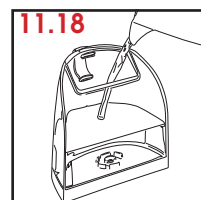
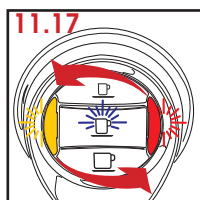
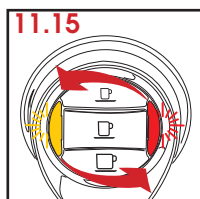
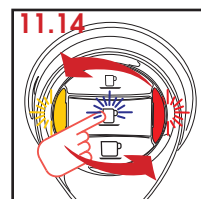
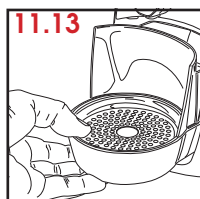
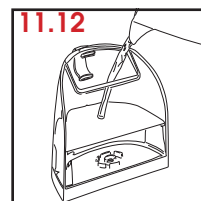
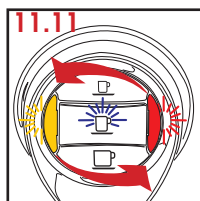
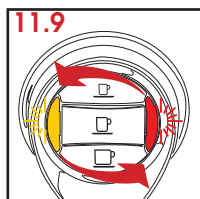
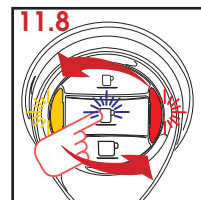
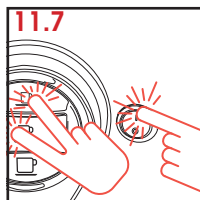
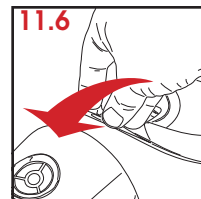
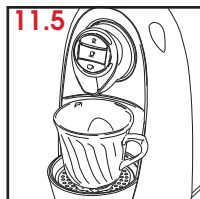

12. Tømning af apparatet

! **FORSIGTIG!** Når apparatet ikke anvendes i længere tid, skal vandlinjerne tømmes. Væskerne kan fryse til og skade apparatet..

12.1 Sørg for at håndtaget et sænket.

12.2 Sluk maskinen.

12.3 Tag vandtanken ud og tøm den.

12.4 Hold de tre kaffeknapper nedtrykket, samtidig med at du tænder maskinen ved at trykke på strømafbryderen.

12.5 Indikatorlyset blinker og maskinen foretager en tømme-cyklus. Til slut afgiver maskinen en bippelyd.



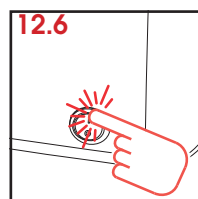
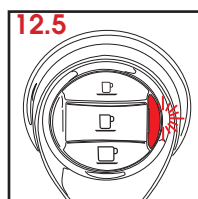
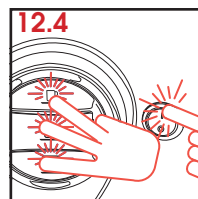
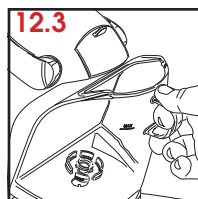
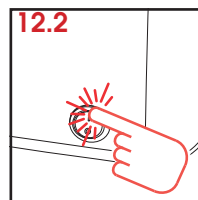
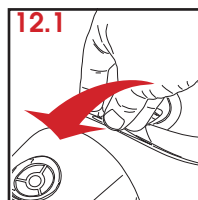





12.6 Sluk maskinen. Den næste gang du tænder maskinen, skal du foretage en ny igangsætningsprocedure.



13. Fejlsøgning

Problem	Årsag	Løsning
Der brygges ingen kaffe.	Vandtanken er tom. Indikatorlyset bliver RØDT.	Fyld tanken med rent vand. Tryk på den ønskede kaffeknap. Apparatet fortsætter med at brygge. Forvarm koppen.
Kaffen er ikke varm nok.	Kolde kopper / krus. Kalkaflejringer i maskinen.	Afkalk maskinen.
Håndtaget kan ikke sænkes.	Bakken til anvendte kapsler er fuld.. En kapsel sidder fast inde i maskinen.	Tøm bakken til anvendte kapsler. Fjern den anvendte kapsel.

14. Tekniske data

	Se datapladen på bunden af maskinen		
P	Maks 15 bar		
	~ 4 kg		
	1.2 l		
	5°C - 15°C		
	 170 mm	 260 mm	 350 mm

Bakken til anvendte kapsler kan indeholde: 8 stk. tomme kapsler.

De materialer og genstande, som er i kontakt med fødevarerprodukter, overholder kravene i den europæiske forordning 1935/2004.